

FM TRANSMITTER DO AUTA

kat. č. 1600

Ďakujeme, že ste si vybrali tento bluetooth handsfree FM transmitter! Pred použitím si prosím pozorne prečítajte tento návod, aby ste s ním správne pracovali!

I. SCHÉMA A POPIS VÝROBKU

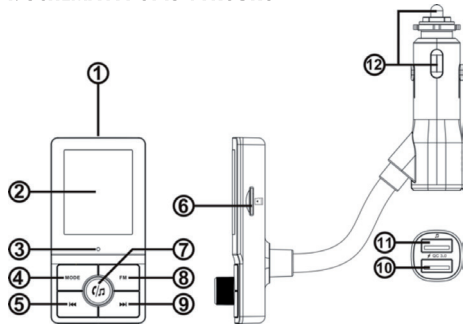

1. Vstup AUX
2. LCD obrazovka
3. Mikrofón
4. Zmena režimu (Bluetooth / USB / TF carta) / hlavné menu
5. Výberové tlačidlo HORE / Prepínanie súkromných hovorov
6. Slot pre kartu TF
7. Tlačidlo na volanie / prehrávanie / nastavenie hlasitosti / potvrdenie / hlasovej voľby
8. Aktivácia CH
9. Výberové tlačidlo ĎALŠIE / Prepínanie súkromných hovorov
10. USB2 (QC3.0)
11. U1 disk USB1 (5V / 1A)
12. Kontakty zdroja na energiu z automobilu

II. VLASTNOSTI PRODUKTU

1. Podpora plnej FM frekvencie: 87,5-108 MHz
2. Podpora pamäte automatického vypínania
3. Podpora nabíjania QC3.0 (USB1 + USB2, celkom 4A)
4. Podpora farebného displeja LCD
5. Podpora prehrávania hudby na disku USB / TF karty

6. Podpora funkcie Bluetooth odpoveď, odmietnutie, zavesenie, opakované vytáčanie.
7. Súkromný hovor
8. Podpora vstupu Aux
9. Podporuje funkciu asistenta hlasu Siri / google
10. Podpora výberu priečinka na prehrávanie
11. Detekcia napätia autobatérie v reálnom čase

III. NÁVOD NA OBSLUHU VÝROBKU

1) Pri prvom použití mobilného telefónu s Fm transmitterom musí byť mobilný telefón spárovaný s technológiou Bluetooth; nastavte funkciu Bluetooth mobilného telefónu na povolený stav a vyhľadajte párovacie meno „CAR_KIT“, vyberte zariadenie „CAR_KIT“ a potom sa automatické spárovanie dokončí.



2) Nastavte prenosovú frekvenciu FM

- a. Prepnete autorádio FM na prázdny kanál.
- b. Krátkym stlačením tlačidla FM tohto produktu vstúpíte do režimu FM.
- c. Nastavte frekvenciu FM otáčaním tlačidla "C/T" doprava alebo doľava.
- d. Frekvenciu FM je možné nastaviť od 87,5 do 108 MHz. Po výbere frekvencie sa automaticky potvrdí a uloží po 5 sekundách bez činnosti.

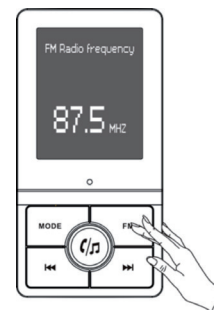

3) Režim prehrávania hudby

- a. režim karty Bluetooth / USB disk / TF karty (prepínanie krátkym stlačením tlačidla MODE)
- b. krátke stlačenie "C/T" tlačidla play/pause
- c. krátke stlačenie "◀" tlačidla na predchádzajúcu skladbu, dlhým stlačením ju pretáčate dozadu
- d. krátke stlačenie "▶" tlačidla na ďalšiu skladbu, dlhým stlačením ju pretáčate dopredu

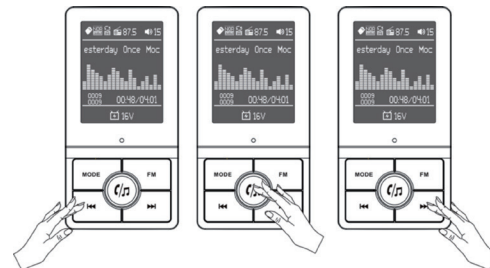

- e. keď prehrávate hudbu v režime USB disk / TF karta, po pozastavení stlačte MODE na 3 sekundy, aby ste vstúpili do adresára disku USB / TF karty a vyberte priečinok na prehrávanie.
- f. ak prehrávate hudbu v režime USB disk / TF karta, po pozastavení stlačte MODE na 3 sekundy, čím vyberiete zvukový efekt.

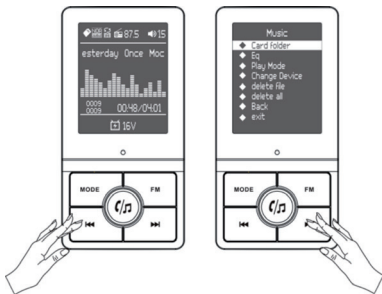

g. otáčajte "  " tlačidlo pre nastavenie hlasitosti

4) Režim telefonovania

a. režim Bluetooth/USB disk/TF karta

b. "  " obslužné tlačidlo volania

c. hovory sa prijímajú krátkym stlačením

d. ak chcete hovor zdvihnúť stlačte krátko tlačidlo

e. dlhým stlačením hovor odmietnete

f. dvojitým kliknutím znova vytočíte posledný hovor

g. počas hovoru stlačte "  " / "  " / "  " na prepínanie medzi Bluetooth hands-free a súkromným hovorom

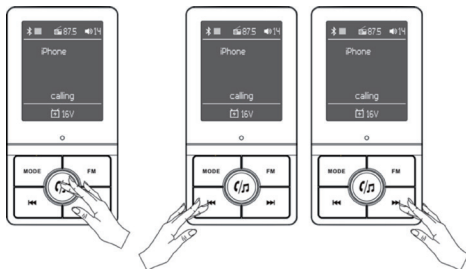

h. otáčajte "  " tlačidlo pre ovládanie hlasitosti



IV. NASTAVENIA

a. v režime Bluetooth / U disk / TF vstúpte do hlavnej ponuky stlačením MODE na 3 sekundy

b. stlačte "  " / "  " pre voľbu, stlačte "  " na potvrdenie

c. vstúpte do podponuky a stlačte "  " / "  " / stlačte "  " na potvrdenie

d. otáčaním tlačidla "  " doľava a doprava na ovládanie pohybu

e. na ukončenie krátko stlačte tlačidlo MODE alebo zostaňte nečinní do 10 sekúnd

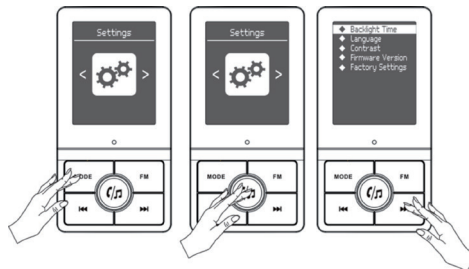

V. VSTUP ZVUKU

Po pripojení 3,5 mm zvukového kábla sa produkt automaticky prepne do režimu vstupu zvuku.

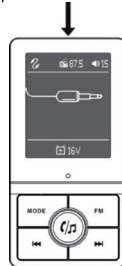

VI. DETEKCIA NAPÄTIA AUTOBATÉRIE

Detekcia zmien napätia autobatérie v reálnom čase po zapnutí produktu.

	12V car	24V car	
normálne napätie pred spustením	11.6 ~ 12.8	23.2 ~ 25.6	normálne napätie pred spustením
normálne napätie po naštartovaní	13.6 ~ 14.8	23.2 ~ 27.2	normálne napätie po naštartovaní
nezvyčajný rozsah	nižšie 11.6V vyššie 14.8V	nižšie 23.2V vyššie 27.2V	nezvyčajný rozsah

VII. FUNKCIA HLASOVÉHO ASISTENTA

Keď používate hlasového asistenta Siri / google po spárovaní

Bluetooth, stlačte a podržte tlačidlo "  " 3 sekundy na aktiváciu. (Podporované značky mobilných telefónov sú: mobilný telefón Apple, Samsung, mobilný telefón s natívnym systémom Android).

Poznámka: Niektoré telefóny túto funkciu nepodporujú.

VIII. TECHNICKÉ PARAMETRE

Prevádzkové napätie	12V~24V
Obmedzené pracovné napätie	9-32V
Výstup USB1	5V/1A U-disk
Výstup USB2	QC3.0 (3.6V-6.5V/3A) 6.5V-9V/1.5A 9V-12V/1A
Pracovná teplota	<60 stupňov
Hudobný formát	MP3, WAV
Podporuje kapacitu U disku, TF karty	1G-32G
Verzia Bluetooth	Version 4.2+EDR
Vysielací výkon FM	87.5MHz-108 MHz
Zavolajte na efektívnu vzdialenosť	0.5-2M
Efektívna vzdialenosť Bluetooth	menej než 10M
LCD pixel	128*160 (1.77 in)

IX. BALENIE

1. Zariadenie 2. Manuál 3. 3,5 mm Audio kábel 4. Balenie